

LE LASTRE

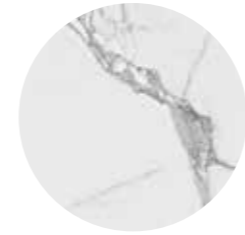

STATUARIO

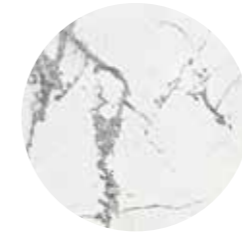

INVISIBLE
WHITE

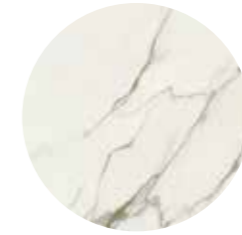

CALACATTA
GOLD



LIMESTONE



OXFORD
GREY

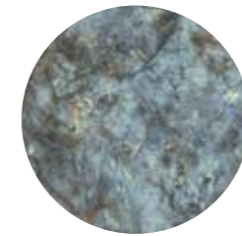

LABRADORITE*



EMPERADOR

* DISPONIBILE SOLO IN VERSIONE FULL LAPPATO E 120x280
AVAILABLE ONLY IN POLISHED VERSION AND 120X280 SIZE

LASTRE IN GRES PORCELLANATO PRESSATE A SECCO
DRY-PRESSED HI-TECH PORCELAIN STONEWARE SLABS
PLAQUES EN GRÈS CERAME PRESSÉES À SEC
TROCKENGEPRESSTE FEINSTEINZEUGPLATTEN

IN

6 mm

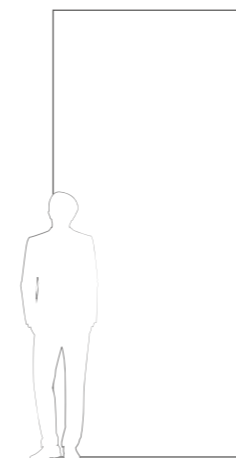

120x280 rett.
48"x110" rect.



120x120 rett.
48"x48" rect.

NATURALE / NATURAL
FULL LAPPATO / POLISHED



top
Murales - Grey 120x280

wall
Canova - Statuario 120x280

floor
Canova - Statuario 120x120



top
Canova - Emperador 120x280

wall
Canova - Invisible White Lappato 120x280

floor
Canova - Invisible White Lappato 120x120



wall
Canova - Calacatta Gold Lappato 120x280

floor
Canova - Emperador 120x280



wall
Canova - Limestone Lappato 120x280

floor
Sherwood - Walnut 15x100



wall
Canova - Oxford Grey Lappato 120x280

floor
Volcano - Grey 120x280



wall
Canova - Labradorite Lappato 120x280

floor
Canova - Statuario 120x120



wall
Canova - Emperador Lappato 120x280

floor
Volcano - Grey 120x120



wall
Canova - Decoro Bouquet 120x280

floor
Canova - Emperador 120x280

LE LASTRE



■ M578
J90930
120x280 rett. (48"x110") rett.

■ M540
J90924
120x120 rett. (48"x48") rett.

■ M636
J90942 Full Lappato
120x280 rett. (48"x110") rett.

■ M618
J90936 Full Lappato
120x120 rett. (48"x48") rett.

6 120x280
GRAFICHE DIVERSE
DIFFERENT PATTERNS
DIFFÉRENTS MOTIFS
VERSCHIEDENE MUSTER

12 120x120
GRAFICHE DIVERSE
DIFFERENT PATTERNS
DIFFÉRENTS MOTIFS
VERSCHIEDENE MUSTER



● P148
J91192 Battiscopa
6,5x120 rett. (2 1/8"x48") rett.

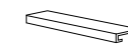

● P764
J91470 Gradino Costa Retta
33x120x4 (13"x48"x1 1/2")

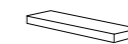

● P780
J91476 Gradino Costa Retta Dx
33x120x4 (13"x48"x1 1/2")

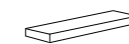

● P780
J91482 Gradino Costa Retta Sx
33x120x4 (13"x48"x1 1/2")



● P164
J91198 Battiscopa Full Lappato
6,5x120 rett. (2 1/8"x48") rett.



● P772
J91488 Gradino C.R. Full Lappato
33x120x4 (13"x48"x1 1/2")



● P794
J91495 Gradino C.R. Dx Full Lappato
33x120x4 (13"x48"x1 1/2")



● P794
J91502 Gradino C.R. Sx Full Lappato
33x120x4 (13"x48"x1 1/2")

LE LASTRE

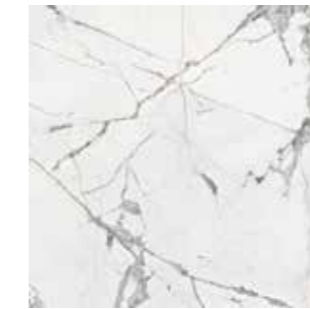
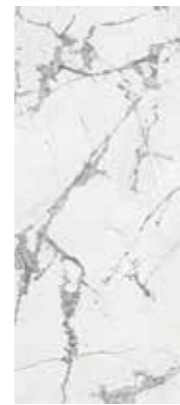
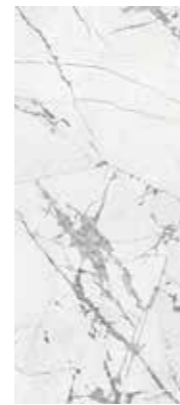

■ M578
J90927
120x280 rett. (48"x110") rect.

■ M540
J90921
120x120 rett. (48"x48") rect.

■ M636
J90939 Full Lappato
120x280 rett. (48"x110") rect.

■ M618
J90933 Full Lappato
120x120 rett. (48"x48") rect.

6 120x280

GRAFICHE DIVERSE
DIFFERENT PATTERNS
DIFFÉRENTS MOTIFS
VERSCHIEDENE MUSTER

12 120x120

GRAFICHE DIVERSE
DIFFERENT PATTERNS
DIFFÉRENTS MOTIFS
VERSCHIEDENE MUSTER



● P148
J91189 Battiscopa
6,5x120 rett. (2 1/8"x48") rect.



● P764
J91467 Gradino Costa Retta
33x120x4 (13"x48"x1 1/2")



● P780
J91473 Gradino Costa Retta Dx
33x120x4 (13"x48"x1 1/2")



● P780
J91479 Gradino Costa Retta Sx
33x120x4 (13"x48"x1 1/2")



● P164
J91195 Battiscopa Full Lappato
6,5x120 rett. (2 1/8"x48") rect.



● P772
J91485 Gradino C.R. Full Lappato
33x120x4 (13"x48"x1 1/2")



● P794
J91492 Gradino C.R. Dx Full Lappato
33x120x4 (13"x48"x1 1/2")



● P794
J91499 Gradino C.R. Sx Full Lappato
33x120x4 (13"x48"x1 1/2")

LE LASTRE



decoro bouquet

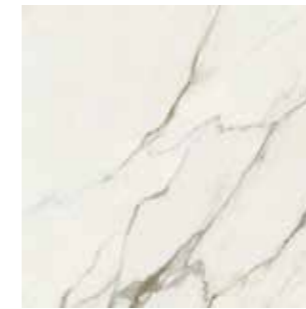
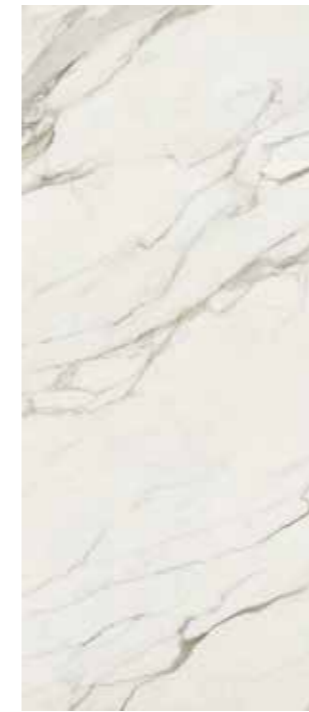

■ M578
J90925
120x280 rett. (48"x110") rett.

■ M540
J90919
120x120 rett. (48"x48") rett.

■ M932
J91112
120x280 rett. (48"x110") rett.

■ M636
J90937 Full Lappato
120x280 rett. (48"x110") rett.

■ M618
J90931 Full Lappato
120x120 rett. (48"x48") rett.

6 120x280

GRAFICHE DIVERSE
DIFFERENT PATTERNS
DIFFÉRENTS MOTIFS
VERSCHIEDENE MUSTER

12 120x120

GRAFICHE DIVERSE
DIFFERENT PATTERNS
DIFFÉRENTS MOTIFS
VERSCHIEDENE MUSTER



● P148
J91187 Battiscopa
6,5x120 rett. (2 1/8"x48") rett.



● P764
J91465 Gradino Costa Retta
33x120x4 (13"x48"x1 1/2")



● P780
J91471 Gradino Costa Retta Dx
33x120x4 (13"x48"x1 1/2")

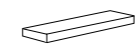

● P780
J91477 Gradino Costa Retta Sx
33x120x4 (13"x48"x1 1/2")



● P164
J91193 Battiscopa Full Lappato
6,5x120 rett. (2 1/8"x48") rett.



● P772
J91483 Gradino C.R. Full Lappato
33x120x4 (13"x48"x1 1/2")



● P794
J91490 Gradino C.R. Dx Full Lappato
33x120x4 (13"x48"x1 1/2")



● P794
J91497 Gradino C.R. Sx Full Lappato
33x120x4 (13"x48"x1 1/2")

LE LASTRE



■ M578
J90928
120x280 rett. (48"x110") rect.

■ M540
J90922
120x120 rett. (48"x48") rect.

■ M636
J90940 Full Lappato
120x280 rett. (48"x110") rect.

■ M618
J90934 Full Lappato
120x120 rett. (48"x48") rect.

5 120x280

GRAFICHE DIVERSE
DIFFERENT PATTERNS
DIFFÉRENTS MOTIFS
VERSCHIEDENE MUSTER

10 120x120

GRAFICHE DIVERSE
DIFFERENT PATTERNS
DIFFÉRENTS MOTIFS
VERSCHIEDENE MUSTER



● P148
J91190 Battiscopa
6,5x120 rett. (2 1/8"x48") rect.



● P764
J91468 Gradino Costa Retta
33x120x4 (13"x48"x1 1/2")



● P780
J91474 Gradino Costa Retta Dx
33x120x4 (13"x48"x1 1/2")



● P780
J91480 Gradino Costa Retta Sx
33x120x4 (13"x48"x1 1/2")

● P164
J91196 Battiscopa Full Lappato
6,5x120 rett. (2 1/8"x48") rect.

● P772
J91486 Gradino C.R. Full Lappato
33x120x4 (13"x48"x1 1/2")

● P794
J91493 Gradino C.R. Dx Full Lappato
33x120x4 (13"x48"x1 1/2")

● P794
J91500 Gradino C.R. Sx Full Lappato
33x120x4 (13"x48"x1 1/2")

LE LASTRE



■ M578
J90929
120x280 rett. (48"x110") rect.

■ M540
J90923
120x120 rett. (48"x48") rect.

■ M636
J90941 Full Lappato
120x280 rett. (48"x110") rect.

■ M618
J90935 Full Lappato
120x120 rett. (48"x48") rect.

6 120x280
GRAFICHE DIVERSE
DIFFERENT PATTERNS
DIFFÉRENTS MOTIFS
VERSCHIEDENE MUSTER

12 120x120
GRAFICHE DIVERSE
DIFFERENT PATTERNS
DIFFÉRENTS MOTIFS
VERSCHIEDENE MUSTER



● P148
J91191 Battiscopa
6,5x120 rett. (2 1/8"x48") rect.



● P764
J91469 Gradino Costa Retta
33x120x4 (13"x48"x1 1/2")



● P780
J91475 Gradino Costa Retta Dx
33x120x4 (13"x48"x1 1/2")



● P780
J91481 Gradino Costa Retta Sx
33x120x4 (13"x48"x1 1/2")



● P164
J91197 Battiscopa Full Lappato
6,5x120 rett. (2 1/8"x48") rect.



● P772
J91487 Gradino C.R. Full Lappato
33x120x4 (13"x48"x1 1/2")



● P794
J91494 Gradino C.R. Dx Full Lappato
33x120x4 (13"x48"x1 1/2")



● P794
J91501 Gradino C.R. Sx Full Lappato
33x120x4 (13"x48"x1 1/2")



■ M664
J90900 Full Lappato
120x280 rett. (48"x110") rect.

3 120x280

GRAFICHE DIVERSE
DIFFERENT PATTERNS
DIFFÉRENTS MOTIFS
VERSCHIEDENE MUSTER



● P772
J91489 Gradino C.R. Full Lappato
33x120x4 (13"x48"x1½")



● P794
J91496 Gradino C.R. Dx Full Lappato
33x120x4 (13"x48"x1½")



● P794
J91503 Gradino C.R. Sx Full Lappato
33x120x4 (13"x48"x1½")

LE LASTRE



■ M578
J90926
120x280 rett. (48"x110") rect.

■ M540
J90920
120x120 rett. (48"x48") rect.

■ M664
J90938 Full Lappato
120x280 rett. (48"x110") rect.

■ M638
J90932 Full Lappato
120x120 rett. (48"x48") rect.

6 120x280
GRAFICHE DIVERSE
DIFFERENT PATTERNS
DIFFÉRENTS MOTIFS
VERSCHIEDENE MUSTER

12 120x120
GRAFICHE DIVERSE
DIFFERENT PATTERNS
DIFFÉRENTS MOTIFS
VERSCHIEDENE MUSTER



● P148
J91188 Battiscopa
6,5x120 rett. (2 1/8"x48") rect.



● P764
J91466 Gradino Costa Retta
33x120x4 (13"x48"x1 1/2")



● P780
J91472 Gradino Costa Retta Dx
33x120x4 (13"x48"x1 1/2")

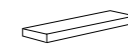

● P780
J91478 Gradino Costa Retta Sx
33x120x4 (13"x48"x1 1/2")



































● P164
J91194 Battiscopa Full Lappato
6,5x120 rett. (2 1/8"x48") rect.

● P772
J91484 Gradino C.R. Full Lappato
33x120x4 (13"x48"x1 1/2")

● P794
J91491 Gradino C.R. Dx Full Lappato
33x120x4 (13"x48"x1 1/2")

● P794
J91498 Gradino C.R. Sx Full Lappato
33x120x4 (13"x48"x1 1/2")

canova

				
	120x280 rett. (48"x110") rect.	Full Lappato 120x280 rett. (48"x110") rect.	120x120 rett. (48"x48") rect.	Full Lappato 120x120 rett. (48"x48") rect.
 STATUARIO	J90930 ■ M578	J90942 ■ M636	J90924 ■ M540	J90936 ■ M618
 INVISIBLE WHITE	J90927 ■ M578	J90939 ■ M636	J90921 ■ M540	J90933 ■ M618
 CALACATTA GOLD	J90925 ■ M578	J90937 ■ M636	J90919 ■ M540	J90931 ■ M618
 LIMESTONE	J90928 ■ M578	J90940 ■ M636	J90922 ■ M540	J90934 ■ M618
 OXFORD GREY	J90929 ■ M578	J90941 ■ M636	J90923 ■ M540	J90935 ■ M618
 LABRADORITE	-	J90900 ■ M664	-	-
 EMPERADOR	J90926 ■ M578	J90938 ■ M664	J90920 ■ M540	J90932 ■ M638
 DECORO BOUQUET	J91112 ■ M932	-	-	-
				
	Battiscopa 6,5x120 rett. (2 1/8"x48") rect.	Gradino Costa Retta 33x120x4 (13"x48"x1 1/2")	Gradino C.R. Dx 33x120x4 (13"x48"x1 1/2")	Gradino C.R. Sx 33x120x4 (13"x48"x1 1/2")
 STATUARIO	J91192 ● P148	J91470 ● P764	J91476 ● P780	J91482 ● P780
 INVISIBLE WHITE	J91189 ● P148	J91467 ● P764	J91473 ● P780	J91479 ● P780
 CALACATTA GOLD	J91187 ● P148	J91465 ● P764	J91471 ● P780	J91477 ● P780
 LIMESTONE	J91190 ● P148	J91468 ● P764	J91474 ● P780	J91480 ● P780
 OXFORD GREY	J91191 ● P148	J91469 ● P764	J91475 ● P780	J91481 ● P780
 LABRADORITE	-	-	-	-
 EMPERADOR	J91188 ● P148	J91466 ● P794	J91472 ● P794	J91478 ● P794
PZ/BOX	6	2	1	1
				
	Battiscopa Full Lapp. 6,5x120 rett. (2 1/8"x48") rect.	Gradino C.R. Lapp. 33x120x4 (13"x48"x1 1/2")	Gradino C.R. Dx Lapp. 33x120x4 (13"x48"x1 1/2")	Gradino C.R. Sx Lapp. 33x120x4 (13"x48"x1 1/2")
 STATUARIO	J91198 ● P164	J91488 ● P772	J91495 ● P794	J91502 ● P794
 INVISIBLE WHITE	J91195 ● P164	J91485 ● P772	J91492 ● P794	J91499 ● P794
 CALACATTA GOLD	J91193 ● P164	J91483 ● P772	J91490 ● P794	J91497 ● P794
 LIMESTONE	J91196 ● P164	J91486 ● P772	J91493 ● P794	J91500 ● P794
 OXFORD GREY	J91197 ● P164	J91487 ● P772	J91494 ● P794	J91501 ● P794
 LABRADORITE	-	J91489 ● P772	J91496 ● P794	J91503 ● P794
 EMPERADOR	J91194 ● P164	J91484 ● P794	J91491 ● P794	J91498 ● P794
PZ/BOX	6	2	1	1

CARATTERISTICHE TECNICHE

In caso di posa di piastrelle rettificate dello stesso formato, si raccomanda di mantenere una fuga di 2 mm.

In caso di posa di piastrelle rettificate di formati diversi (due o più formati), si raccomanda di mantenere una fuga di 3 mm.

General information

If you are laying same rectified tiles, we recommend you keep a 2 mm joint.

If you are laying different rectified tiles (two or more sizes) together, we recommend you keep a 3 mm joint.

Informations générales

En cas de pose de carreaux rectifiés du même format, il est conseillé de réaliser des joints de 2 mm.

En cas de pose de carreaux rectifiés de différents formats (deux ou plus), il est conseillé de réaliser des joints de 3 mm.

Allgemeine Informationen

Bei der Verlegung von rektifizierten Fliesen desselben Formats wird empfohlen, eine Fuge von 2 mm einzuhalten.

Bei der Verlegung von rektifizierten Fliesen unterschiedlicher Formate (zwei oder mehr Formate) wird empfohlen, eine Fuge von 3 mm einzuhalten.

Per applicazioni specifiche ed allo scopo di aumentare ulteriormente la loro resistenza alla rottura, le lastre possono essere dotate di una rete in fibra di vetro applicata sul rispettivo retro.

For specific applications and in order for impact safety, slabs can be supplied with a fiber glass mesh already applied on their back.

Pour des applications spécifiques et pour accroître leur résistance, les dalles peuvent être dotées d'une trame en fibre de verre appliquée au dos.

Für bestimmte Anwendungen und zur weiteren Erhöhung der Bruchfestigkeit können die Scheiben mit einem Glasfasernetz versehen sein, das auf der Rückseite der Scheiben angebracht ist.



Eeguire una precisa e corretta pulizia del prodotto ceramico è di fondamentale importanza per mantenerne nel tempo l'originaria lucentezza e bellezza. Si raccomanda pertanto di seguire con attenzione le indicazioni seguenti.

A) PULIZIA "DOPO-POSA" IN CANTIERE

IL LAVAGGIO INIZIALE DELLE PIASTRELLE NEL "DOPO-POSA" IN CANTIERE È UNA FASE DI FONDAMENTALE IMPORTANZA. E' infatti in questo momento che è possibile rimuovere agevolmente dalle piastrelle tutti i residui dei materiali usati per la posa e/o della stuccatura delle fughe della piastrella stessa. Si tratta di residui di varia natura che, se lasciati "asciugare e/o seccare" sulle piastrelle, soprattutto in quelle caratterizzate da una superficie strutturata più o meno accentuata potrebbero diventare difficili da rimuovere successivamente. Si raccomanda sempre la massima attenzione alla scelta dell'agente pulente per non alterare irrimediabilmente il grado di lucentezza e brillantezza della piastrella posata.

PULIZIA DEL PAVIMENTO STUCCATO CON "STUCCHI CEMENTIZI A BASE D'ACQUA"

Come già accennato, con il lavaggio "dopo-posa" si rimuovono i residui di cemento, stucchi cementizi, salnitri, colle ed eventuali residui superficiali del materiale di varia natura. In questa fase il pavimento deve essere lavato con detergenti a base di acidi tamponati entro almeno 3-4 giorni dopo la posa e mai oltre i 10 giorni.

NB: Per i prodotti caratterizzati da superfici strutturate e/o antiscivolo si raccomanda, viste le asperità della struttura, di sporcare il meno possibile la superficie della piastrella durante le fasi della posa e di pulire bene subito dopo la stuccatura gli eccessi di materiali utilizzati con una spugna bagnata in acqua pulita. Si raccomanda altresì di eseguire la procedura sotto-descritta il prima possibile e comunque prima dei 3-4 giorni massimi dal "dopo-posa".

DETERGENTI CONSIGLIATI:

Keranet	Mapei
Deterdek	Fila
Deltaplus	Kerakoll
Cement Remover	Faber Chimica
Deterpav Professional	Madras
Gres Cleaner Extreme Special	Priscopio Soluzioni
Solvacid	Geal

Procedere come segue:

- 1) Preparare il detergente come indicato in etichetta (si consiglia di effettuare prove preliminari su piastrelle non posate per verificare l'inalterabilità della superficie della piastrella).
- 2) Bagnare preventivamente il pavimento con acqua pulita.
- 3) Stendere la soluzione sulle piastrelle lasciando che agisca per qualche minuto.
- 4) Passare la monospazzola utilizzando dischi appropriati (verdi per le superfici strutturate e rosso per le non strutturate) o una paglietta (verde per le superfici strutturate e rossa/marrone per le non strutturate) strofinando energicamente la superficie delle piastrelle.
- 5) Risciacquare abbondantemente con acqua pulita aspirando il liquido.

PULIZIA DEL PAVIMENTO STUCCATO CON "STUCCHI EPOSSIDICI"

Nel caso di utilizzo di stucchi epossidici, considerato che essi induriscono rapidamente in pochi minuti, il lavaggio "dopo-posa" deve essere eseguito con detergenti alcalini il più rapidamente possibile attenendosi scrupolosamente alle indicazioni e procedure d'utilizzo indicati in etichetta.

Detergenti alcalini consigliati:

Kerapoxy Cleaner	Mapei
PS/87	Fila
Epoxy Remover	Laticrete
Keragel Eco	Kerakoll
Wax Remover	Faber Chimica
Epoxy.Det	Technokolla
Epoxy Cleaner Extreme	Periscopio Soluzioni
Eposolu	Geal

Procedere come segue:

- 1) Preparare il detergente come indicato in etichetta (si consiglia di effettuare prove preliminari su piastrelle non posate per verificare l'inalterabilità della superficie della piastrella).
- 2) Bagnare preventivamente il pavimento con acqua pulita.
- 3) Stendere la soluzione sulle piastrelle lasciando che agisca per qualche minuto.
- 4) Passare la monospazzola utilizzando dischi appropriati (verdi per le superfici strutturate e rosso per le non strutturate) o una paglietta (verde per le superfici strutturate e rossa/marrone per le non strutturate) strofinando energicamente la superficie delle piastrelle.
- 5) Risciacquare abbondantemente con acqua pulita aspirando il liquido.

B) PULIZIA QUOTIDIANA

La pulizia ordinaria può essere fatta con l'ausilio di normali detergenti neutri adatti alla pulizia delle superfici ceramiche, eventualmente diluendoli in acqua calda per aumentarne l'efficacia, attenendosi alle istruzioni in etichetta del produttore.

Proper, careful cleaning of your ceramic product is vitally important to ensure it keeps its original gloss and beauty over time. We therefore recommend that you follow the instructions set out below carefully.

A) POST-LAYING CLEANING IN THE WORKSITE

THE INITIAL POST-LAYING CLEANING OF THE TILES IN THE WORKSITE IS A KEY PROCEDURE.

In actual fact, this is the easiest time to remove any residues of the laying materials used and or grouting from the tiles. These residues (of various kinds) may be hard to remove later if left to dry on the tiles, particularly those featuring a textured surface however accentuated this texture may or may not be. We always recommend you take particular care when choosing the cleaning agent, as the wrong product could irreversibly alter the level of glossy and shine of the laid tiles.

CLEANING FLOORING GROUTED WITH WATER-BASED CEMENT GROUTS

As already mentioned, the post-laying wash removes all traces of cement, cement-based grouts, saltpetre, glues and any surface residues of various kinds of materials. At this stage, the floor should be washed with detergents containing buffered acids at least 3-4 days after laying and never later than 10 days afterwards.

NB: For tiling with textured and/or non-slip surfaces we recommend that - given the harshness of the texture - you try to soil the tile surface as little as possible during laying and that you clean off excess materials well straight after grouting, using a wet sponge and clean water. We also recommend you carry out the procedure described below as soon as possible and within no more than the aforesaid 3 to 4 days after laying.

RECOMMENDED DETERGENTS:

<i>Keranet</i>	<i>Mapei</i>
<i>Deterdek</i>	<i>Fila</i>
<i>Deltaplus</i>	<i>Kerakoll</i>
<i>Cement Remover</i>	<i>Faber Chimica</i>
<i>Deterpav Professional</i>	<i>Madras</i>
<i>Gres Cleaner Extreme Special</i>	<i>Priscopio Soluzioni</i>
<i>Solvacid</i>	<i>Geal</i>

Proceed as follows:

- 1) Prepare the detergent as stated on the label (we recommend you carry out a preliminary test on unlaidd tiles to check the resistance of the tile surface).*
- 2) Wet the floor with clean water beforehand.*
- 3) Spread the solution on the tiles, leaving it to work for a few minutes.*
- 4) Go over the floor with the single-disc floor cleaner, using suitable disks (i.e. green for textured surfaces and red for non-textured surfaces) or an abrasive pad (green for textured surfaces and red/ brown for non-textured surfaces) , scrubbing surface of the tiles well.*
- 5) Rinse thoroughly with clean water, then vacuum up the liquid..*

CLEANING FLOORING GROUTED WITH EPOXY GROUTS

If you are using an epoxy grout, given that these harden extremely quickly (in just a few minutes), the post-laying wash must be carried out using alkaline cleaning agents and as quickly as possible, following the instructions for use and procedures on the label exactly as stated.

RECOMMENDED ALKALINE DETERGENTS:

<i>Kerapoxy Cleaner</i>	<i>Mapei</i>
<i>PS/87</i>	<i>Fila</i>
<i>Epoxy Remover</i>	<i>Laticrete</i>
<i>Keragel Eco</i>	<i>Kerakoll</i>
<i>Wax Remover</i>	<i>Faber Chimica</i>
<i>Epoxy.Det</i>	<i>Technokolla</i>
<i>Epoxy Cleaner Extreme</i>	<i>Periscopio Soluzioni</i>
<i>Eposolu</i>	<i>Geal</i>

Proceed as follows:

- 1) Prepare the detergent as stated on the label (we recommend you carry out a preliminary test on unlaidd tiles to check the resistance of the tile surface).*
- 2) Wet the floor with clean water beforehand.*
- 3) Spread the solution on the tiles, leaving it to work for a few minutes.*
- 4) Go over the floor with the single-disc floor cleaner, using suitable disks (i.e. green for textured surfaces and red for non-textured surfaces) or an abrasive pad (green for textured surfaces and red/ brown for non-textured surfaces) , scrubbing surface of the tiles well.*
- 5) Rinse thoroughly with clean water, then vacuum up the liquid.*

B) DAILY CLEANING

Routine cleaning can be carried out using normal neutral detergents that are suitable for cleaning ceramic surfaces, diluting them in hot water (if possible) to increase their effectiveness and following the manufacturer's instructions found on the label.

Un nettoyage minutieux et correct du produit en céramique est fondamental pour en préserver le brillant et la beauté d'origine. Il est donc recommandé de suivre avec attention les indications suivantes.

A) NETTOYAGE "APRÈS LA POSE" SUR LE CHANTIER

LE LAVAGE INITIAL DES CARREAUX AU COURS DE LA PHASE "APRÈS LA POSE" SUR LE CHANTIER EST UNE ÉTAPE EXTRÊMEMENT IMPORTANTE

En effet, c'est à ce moment-là qu'il est possible d'éliminer facilement des carreaux tous les résidus du matériel utilisé pour la pose et/ou du jointage des joints. Il s'agit de résidus de différente nature qui pourraient s'avérer difficiles à éliminer par la suite, si on les laisse "sécher et/ou durcir" sur les carreaux, surtout s'ils sont caractérisés par une surface structurée plus ou moins accentuée. On recommande toujours de choisir le produit de nettoyage avec la plus grande attention pour ne pas altérer irrémédiablement le degré de luisance et de brillance du carreau posé.

NETTOYAGE DES CARRELAGES JOINTES AVEC DES "MASTICS À BASE DE CIMENT ET D'EAU"

Comme on l'a dit, le lavage "après la pose" permet d'éliminer les résidus de béton, les mastics à base de ciments, les nitrates de potassium, les colles et les éventuels résidus superficiels de différente nature. Au cours de cette phase, le carrelage doit être lavé avec des détergents à base d'acides tamponnés au moins 3-4 jours après la pose et au maximum dans les 10 jours.

N.B.: Pour les produits caractérisés par des surfaces structurées et/ou antidérapantes, il est recommandé, vu les aspérités de la structure, de salir le moins possible la surface du carreau au cours de la pose et de bien éliminer les excès de produit utilisé immédiatement après le jointage avec une éponge imbibée d'eau propre. Il est également recommandé d'exécuter la procédure décrite ci-dessous dès que possible et au plus tard avant la période maximale de 3-4 jours indiquée plus haut à compter de l'"après-pose".

DÉTERGENTS PRÉCONISÉS:

<i>Keranet</i>	<i>Mapei</i>
<i>Deterdek</i>	<i>Fila</i>
<i>Deltaplus</i>	<i>Kerakoll</i>
<i>Cement Remover</i>	<i>Faber Chimica</i>
<i>Deterpav Professional</i>	<i>Madras</i>
<i>Gres Cleaner Extreme Special</i>	<i>Priscopio Soluzioni</i>
<i>Solvacid</i>	<i>Geal</i>

Procéder comme suit:

- 1) Préparer le détergent d'après les indications figurant sur l'étiquette (il est recommandé d'effectuer des essais préliminaires sur des carreaux non posés pour vérifier l'inaltérabilité de la surface des carreaux).*
- 2) Mouiller préalablement le carrelage avec de l'eau propre.*
- 3) Etaler la solution sur les carreaux en laissant agir quelques minutes.*
- 4) Passer la monobrosse en utilisant les disques appropriés (verts pour les surfaces structurées et rouges pour les surfaces non structurées) ou une paille de fer (verte pour les surfaces structurées et rouge/marron pour les surfaces non structurées) en frottant énergiquement la surface des carreaux.*
- 5) Rincer abondamment à l'eau propre en aspirant le liquide.*

NETTOYAGE DES CARRELAGES JOINTES AVEC DES "MASTICS ÉPOXY"

Si l'on utilise des mastics époxy, vu qu'ils durcissent rapidement en quelques minutes, le lavage "après la pose" doit être effectué avec des détergents alcalins dans les plus brefs délais en suivant scrupuleusement les indications et les procédures d'utilisation figurant sur l'étiquette.

DÉTERGENTS ALCALINS PRÉCONISÉS:

<i>Kerapoxy Cleaner</i>	<i>Mapei</i>
<i>PS/87</i>	<i>Fila</i>
<i>Epoxy Remover</i>	<i>Laticrete</i>
<i>Keragel Eco</i>	<i>Kerakoll</i>
<i>Wax Remover</i>	<i>Faber Chimica</i>
<i>Epoxy.Det</i>	<i>Technokolla</i>
<i>Epoxy Cleaner Extreme</i>	<i>Periscopio Soluzioni</i>
<i>Eposolu</i>	<i>Geal</i>

Procéder comme suit:

- 1) Préparer le détergent d'après les indications figurant sur l'étiquette (il est recommandé d'effectuer des essais préliminaires sur des carreaux non posés pour vérifier l'inaltérabilité de la surface des carreaux)*
- 2) Mouiller préalablement le carrelage avec de l'eau propre*
- 3) Etaler la solution sur les carreaux en laissant agir quelques minutes*
- 4) Passer la monobrosse en utilisant les disques appropriés (verts pour les surfaces structurées et rouges pour les surfaces non structurées) ou une paille de fer (verte pour les surfaces structurées et rouge/marron pour les surfaces non structurées) en frottant énergiquement la surface des carreaux.*
- 5) Rincer abondamment à l'eau propre en aspirant le liquide*

B) NETTOYAGE QUOTIDIEN

Le nettoyage quotidien peut être réalisé à l'aide de détergents neutres normaux indiqués pour le nettoyage des surfaces en céramique, éventuellement en les diluant dans de l'eau chaude pour en augmenter l'efficacité, en suivant les instructions du producteur sur l'étiquette.

Die sorgfältige und korrekte Reinigung des keramischen Produkts ist von grundlegender Bedeutung, um seinen ursprünglichen Glanz und seine Schönheit auf Dauer zu erhalten. Es wird daher empfohlen, die nachstehenden Anweisungen sorgfältig zu befolgen.

A) REINIGUNG NACH DER VERLEGUNG AUF DER BAUSTELLE

DAS ANFÄNGLICHE WASCHEN DER FLIESEN NACH DER VERLEGUNG AUF DER BAUSTELLE IST EIN ENTSCHEIDENDER SCHRITT.
Zu diesem Zeitpunkt können nämlich alle Rückstände der für die Verlegung und/oder Verfugung der Fliesen verwendeten Materialien leicht von den Fliesen entfernt werden. Dabei handelt es sich um Rückstände verschiedener Art, die, wenn man sie auf den Fliesen „trocknen und/oder austrocknen“ lässt, insbesondere bei Fliesen mit mehr oder weniger strukturierter Oberfläche, später schwer zu entfernen sein könnten. Es wird immer empfohlen, bei der Wahl des Reinigungsmittels größte Sorgfalt walten zu lassen, um den Glanzgrad der verlegten Fliese nicht unwiederbringlich zu verändern.

REINIGUNG DES MIT „ZEMENTMÖRTEL AUF WASSERBASIS“ VERFUGTEN BODENS.
Wie bereits erwähnt, werden durch das Waschen nach dem Verlegen Zement-, Zementmörtel-, Salpeter- und Klebstoffreste sowie Oberflächenrückstände verschiedener Art entfernt. In dieser Phase muss der Boden innerhalb von mindestens 3-4 Tagen, jedoch nicht später als 10 Tage nach der Verlegung mit säuregepufferten Reinigungsmitteln gewaschen werden.
Merke: Bei Produkten mit strukturierten und/oder rutschfesten Oberflächen wird angesichts der Rauheit der Struktur empfohlen, die Fliesenoberfläche während des Verlegens so wenig wie möglich zu verschmutzen und überschüssiges Material sofort nach dem Verfugen mit einem in sauberem Wasser getränkten Schwamm gut zu reinigen. Es wird weiterhin empfohlen, das nachstehend beschriebene Verfahren so bald wie möglich und auf jeden Fall vor maximal 3-4 Tagen nach der Verlegung durchzuführen.

EMPFOHLENE REINIGUNGSMITTEL:

Keranet	Mapei
Deterdek	Fila
Deltaplus	Kerakoll
Cement Remover	Faber Chimica
Deterpav Professional	Madras
Gres Cleaner Extreme Special	Priscopio Soluzioni
Solvacid	Geal

- Vorgangsweise:
- 1) Das Reinigungsmittel entsprechend den Angaben auf dem Etikett vorbereiten (es wird empfohlen, Versuche an nicht verlegten Fliesen durchzuführen, um die Unveränderlichkeit der Fliesenoberfläche zu prüfen).
 - 2) Den Boden mit sauberem Wasser vorbefeuchten.
 - 3) Die Lösung auf den Fliesen verteilen und sie ein paar Minuten einwirken lassen.
 - 4) Mit einer Einbürstenmaschine und den geeigneten Scheiben (grün für strukturierte Oberflächen und rot für nicht strukturierte) oder einem Pad (grün für strukturierte Oberflächen und rot/braun für nicht strukturierte) die Fliesenoberfläche kräftig schrubben.
 - 5) Gründlich mit sauberem Wasser nachspülen und die Flüssigkeit aufsaugen.

REINIGUNG DES MIT „EPOXIDMÖRTELN“ VERFUGTEN BODENS
Im Falle der Verwendung von Epoxidmörteln, die innerhalb weniger Minuten aushärten, muss das Waschen nach der Verlegung mit alkalischen Reinigungsmitteln so schnell wie möglich erfolgen, wobei die auf dem Etikett angegebenen Anwendungshinweise und -verfahren genau zu beachten sind.

Empfohlene alkalische Reinigungsmittel:

Kerapoxy Cleaner	Mapei
PS/87	Fila
Epoxy Remover	Laticrete
Keragel Eco	Kerakoll
Wax Remover	Faber Chimica
Epoxy.Det	Technokolla
Epoxy Cleaner Extreme	Periscopio Soluzioni
Eposolu	Geal

- Vorgangsweise:
- 1) Das Reinigungsmittel entsprechend den Angaben auf dem Etikett vorbereiten (es wird empfohlen, Versuche an nicht verlegten Fliesen durchzuführen, um die Unveränderlichkeit der Fliesenoberfläche zu prüfen).
 - 2) Den Boden mit sauberem Wasser vorbefeuchten.
 - 3) Die Lösung auf den Fliesen verteilen und ein paar Minuten einwirken lassen.
 - 4) Mit einer Einbürstenmaschine und den geeigneten Scheiben (grün für strukturierte Oberflächen und rot für nicht strukturierte) oder einem Pad (grün für strukturierte Oberflächen und rot/braun für nicht strukturierte) die Fliesenoberfläche kräftig schrubben.
 - 5) Gründlich mit sauberem Wasser nachspülen und die Flüssigkeit aufsaugen.

B) TÄGLICHE REINIGUNG
Für die regelmäßige Reinigung normale neutrale Reinigungsmittel verwenden, die für die Reinigung von keramischen Oberflächen geeignet sind, eventuell in warmem Wasser verdünnt, um die Wirksamkeit zu erhöhen, wobei die Anweisungen des Herstellers zu beachten sind.



INGOMBRO CAVALLETTO
Frame size

290x75x140

IMBALLI CAVALLETTO
Frame packaging

LASTRA SLAB	SPESSORE THICKNESS	LASTRE SLABS	MQ/LASTRA SQM/SLAB	KG/LASTRA KG/SLAB	MQ SQM	KG KG	TARA TARE
120x280	6	44	3,36	48,65	147,84	2330	190,00
120x120	6	88	1,44	20,85	126,72	2025	190,00

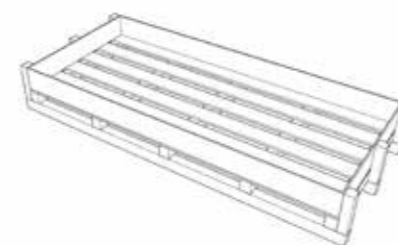

INGOMBRO CASSA
Crate size

292x145x34

IMBALLI CASSE
Crate packaging

LASTRA SLAB	SPESSORE THICKNESS	LASTRE SLABS	MQ/LASTRA SQM/SLAB	KG/LASTRA KG/SLAB	MQ SQM	KG KG	TARA TARE
120x280	6	20	3,36	48,65	67,20	1081	108,00



INGOMBRO CASSA
Crate size

123x143x64,7

IMBALLI CASSE
Crate packaging

LASTRA SLAB	SPESSORE THICKNESS	PZ. X SCATOLA PIECES X BOX	MQ. X SCAT. SQM X BOX	KG X SCAT. WEIGHT X BOX	SCAT. X PAL. BOXES X PAL.	MQ. X PALLET SQM X PAL.	KG X PALLET. WEIGHT X PAL.
120x120	6	2	2,88	41,70	24	69,12	1057

Le casse (o cavalletti) devono essere inforcate dal lato lungo con le forche da 2,5 mt. Le Lastre devono essere movimentate in verticale e nel caso di ponti l'imbragatura deve essere fatta con corde di canapa (sconsigliate catene di acciaio) per evitare rotture e/o sbeccature. In caso di stoccaggio su cavalletti di metallo questi devono essere rivestiti (legno o gomma).

Cases (or stands) must be lifted from the long side by placing 2.5 m long forks under them. Slabs must be vertically handled and, in case of bridges, the slinging must be made using hemp cloth (steel chains are not recommended) to prevent any breakage and/or chipping. In case of storage on metal stands, the latter should be coated (wood or rubber).

Per prese multiple si consiglia di utilizzare un bilancino e delle cinghie in tela distanziate sul fondo e sulla parte superiore da uno spessore in legno di lunghezza leggermente superiore al pacco lastre (come mostrato in figura 2). In questo modo la tensione esercitata durante la movimentazione non grava sulle lastre evitando rotture del materiale. **ATTENZIONE:** verificare sempre la portata massima di carico.

For multiple grabs, the use of a lifting beam is advised, with canvas straps spaced out on the base and on the top by a wooden spacer slightly longer than the slab pack (as shown in figure 2). In this way the tension generated during handling is no applied to the slabs, avoiding the breakage of the material. **WARNING:** always check the maximum load.

Les caisses (ou chevalets) doivent être enfourchées du côté le plus long à l'aide des fourches de 2,5 m. Les dalles doivent être déplacées à la verticale et, si un pont doit être employé, elles doivent être attachées à l'aide de cordes en chanvre (les chaînes en acier sont déconseillées) afin d'éviter tout dommage et/ou fissure. En cas de stockage sur des chevalets en métal, ces derniers doivent être recouverts (bois ou caoutchouc).

Die Kisten (oder Böcke) müssen von der Längsseite her mit 2,5 m langen Gabeln aufgenommen werden. Die Platten müssen senkrecht transportiert werden, und im Falle von Brückenkränen muss das Anschlagen mit Hanfseilen erfolgen (von Stahlketten wird abgeraten), um Bruch und/oder Absplittern zu vermeiden. Bei der Lagerung auf Metallböcken müssen diese beschichtet sein (Holz oder Gummi).

Pour soulever plusieurs dalles en même temps, il est recommandé d'utiliser un palonnier et des sangles en tissu espacées sur le bas et sur la partie supérieure par des cales en bois d'une longueur légèrement supérieure au paquet de dalles (comme indiqué sur l'image 2). De cette façon, la tension exercée lors des manipulations ne repose pas sur les dalles, évitant ainsi d'endommager le matériel. **ATTENTION :** toujours vérifier la capacité de charge maximale.

Bei der Handhabung mehrerer Fliesenprodukte empfiehlt sich die Verwendung eines Hebebügels und von Segeltuchgurten, die unten und oben durch eine Holzeinlage gespreizt werden, die etwas länger als das Plattenpaket ist (siehe Abbildung 2). Auf diese Weise wirkt die Spannung, die bei der Handhabung ausgeübt wird, nicht auf die Platten, was einen Materialbruch verhindert. **ACHTUNG:** Überprüfen Sie immer die maximale Tragfähigkeit.



FIGURA 2
FIGURE 2



FIGURA 2
FIGURE 2

Per la movimentazione è consigliato utilizzare i kit in alluminio appositamente studiati per le lastre. I kit, dotati di ventose, limitano le torsioni e consentono il trasposto sia manuale (sempre in verticale) che su carrello. Per la movimentazione manuale sono necessarie 4 persone, movimentando in verticale dal lato lungo.

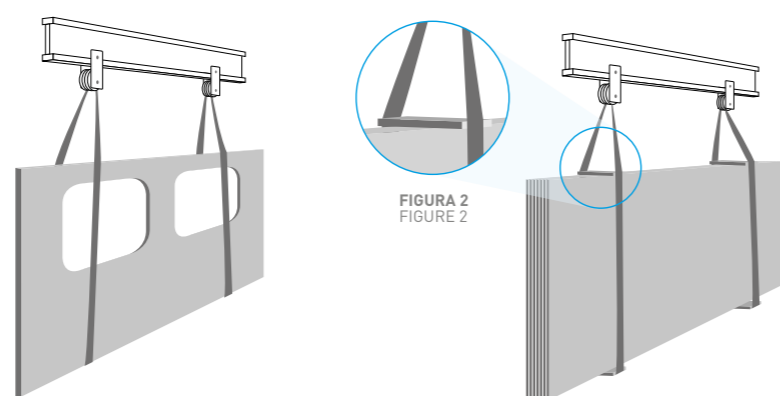
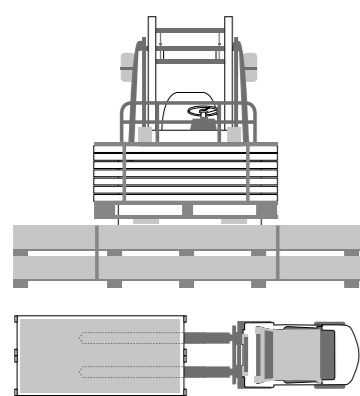
Use of the aluminium kits specially designed for the slabs is recommended for handling. The kits, with suckers, limit torsion and permit transport (always vertical) both manually and on forklift. 4 people are required for manual handling, handling vertically from the long side.

Pour les manipulations, il est conseillé d'utiliser les kits en aluminium spécialement conçus pour les dalles. Dotés de ventouses, les kits limitent les torsions et permettent de transporter les dalles aussi bien manuellement (toujours à la verticale) que sur le chariot. Pour les déplacements manuels, 4 personnes sont nécessaires, en manipulant les dalles à la verticale du côté le plus long.

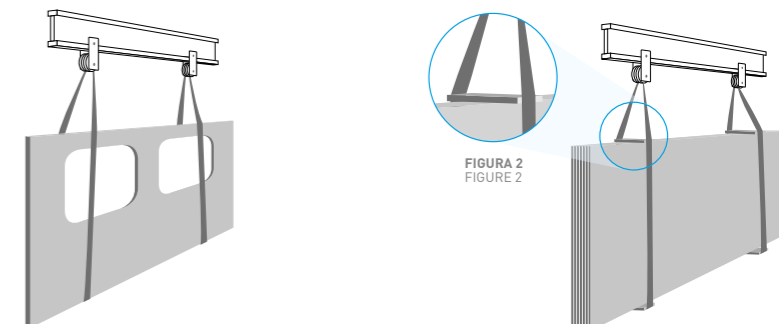
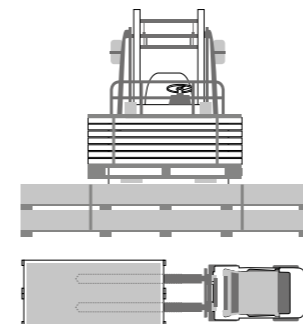
Es wird empfohlen, die eigens für die Handhabung von Platten entwickelten Aluminium-Kits zu verwenden. Die mit Saugnäpfen ausgestatteten Kits verhindern übermäßiges Verdrehen und ermöglichen den Transport entweder manuell (stets aufrecht) oder auf einem Gabelstapler. Für die manuelle Handhabung sind vier Personen erforderlich, wobei die Handhabung vertikal von der Längsseite aus erfolgen muss.

ATTENZIONE!
Non sovrapporre mai volumi diversi, per evitare rotture.

WARNING!
To avoid breakage, never stack different volumes.

ATTENTION !
Ne jamais superposer différents volumes afin d'éviter tout dommage.

ACHTUNG!
Niemals unterschiedliche Volumen übereinander lagern, um Bruch zu vermeiden.

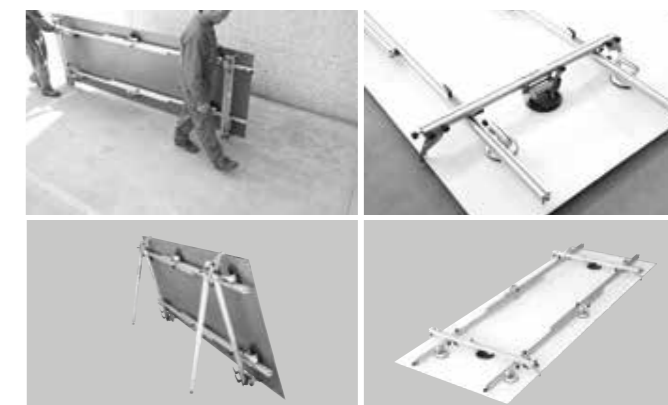
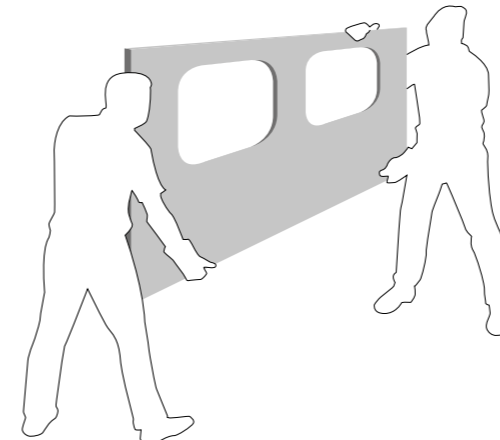
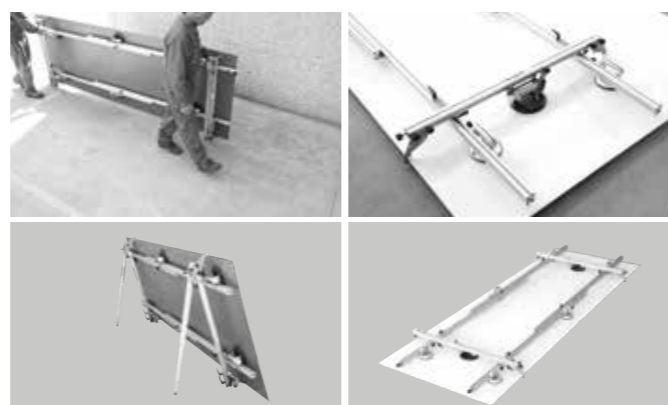
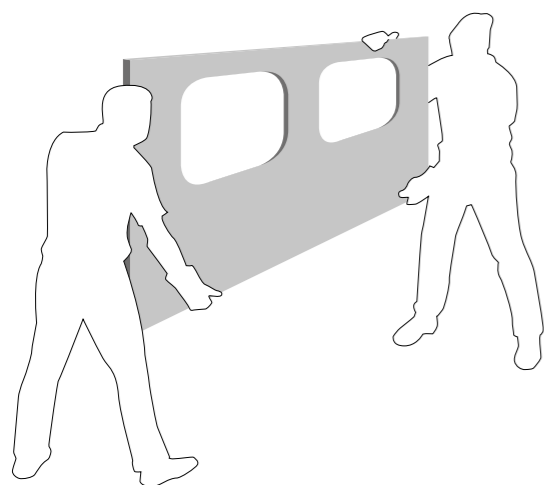

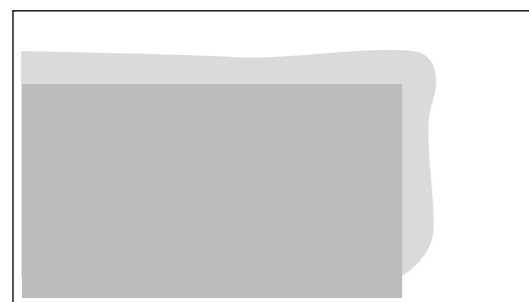

1)

1. Stendere l'adesivo sul supporto.
2. Posare la prima lastra, poi accostare la seconda utilizzando crocette da 1 mm.
3. Con una spatola, stendere stucco epossidico nella fuga.
4. Rimuovere gli eccessi di stucco con una spugna bagnata con acqua calda e alcool.
5. Quando l'adesivo avrà maturato la presa eseguire con una smerigliatrice manuale la finitura dello spigolo eliminando la parte viva.
6. Con un tampone o un pads diamantato rifinire i bordi taglienti della lastra.

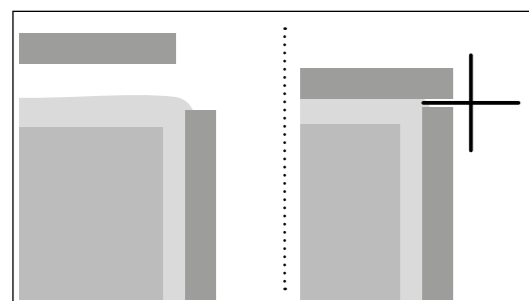

2)

1. Spread the adhesive over the substrate.
2. Lay the first slab, then position the second slab close to it, using 1 mm spacers.
3. Using a trowel, spread epoxy grout into the joint.
4. Remove the excess grout with a wet sponge, hot water, and alcohol.
5. Once the adhesive has set, finish the edge with a manual grinder, removing the raw part.
6. With a rubber pad or a diamond pad, hone the slab's sharp edges.

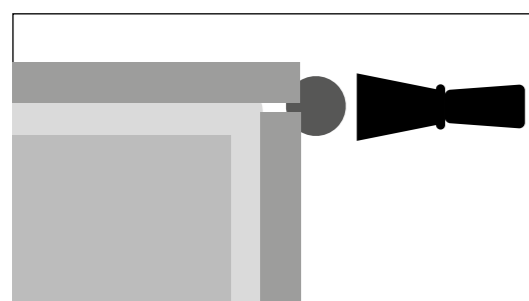

3)

1. Étaler la colle sur le support.
2. Poser la première dalle, puis la deuxième dalle en utilisant des croisillons de 1 mm.
3. Avec une spatule, étaler le mastic époxy dans le joint.
4. Éliminer le mastic en excès avec une éponge imbibée d'eau chaude et d'alcool.
5. Lorsque la colle aura durci, réaliser la finition manuelle de l'arête avec une ponceuse, en éliminant la partie vive.
6. Finir les bords tranchants de la dalle avec un tampon ou un pads diamanté.

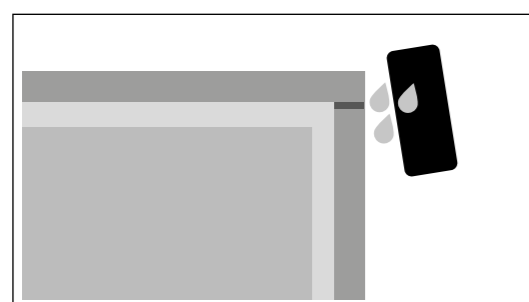

4)

1. Tragen Sie den Klebstoff auf den Untergrund auf.
2. Verlegen Sie die erste Platte. Legen Sie dann die zweite Platte unter Verwendung von Fliesenkreuzen von 1 mm an.
3. Füllen Sie mit einem Spachtel Epoxid-Spachtelmasse in die Fuge.
4. Entfernen Sie die überschüssige Spachtelmasse mit einem in warmem Wasser und Alkohol angefeuchteten Schwamm.
5. Führen Sie, wenn der Klebstoff ausgehärtet ist, mit einer Schmirgelmaschine die Feinbearbeitung der Kante durch Entfernen des scharfen Teils aus.
6. Nehmen Sie mit einem Pad oder einer Diamantscheibe die Feinbearbeitung der scharfen Kanten der Platte vor.

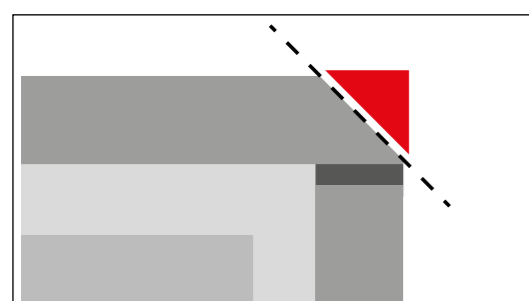

5)

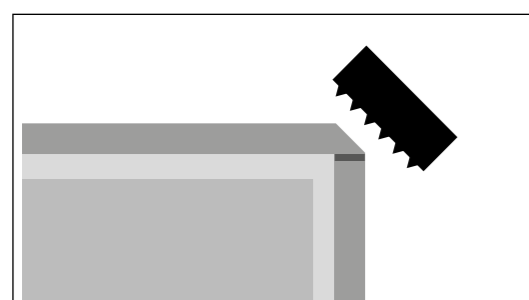

6)



1)

Questa soluzione prevede la Jollatura delle lastre a 45°. Per realizzare una finitura a spigolo dall'aspetto estetico convincente senza l'utilizzo di profili eseguire i seguenti passaggi.

1. Stendere l'adesivo sul supporto.
2. Posare la prima lastra, poi accostare la seconda utilizzando crocette da 1 mm.
3. Quando l'adesivo avrà maturato la presa, eseguire con una smerigliatrice manuale la finitura dello spigolo eliminando la parte viva.
4. Con un tampone o un pads diamantato, rifinire i bordi taglienti della lastra.
5. Con una spatola, stendere stucco epossidico nella fuga.
6. Rimuovere gli eccessi di stucco con una spugna bagnata con acqua calda e alcool.

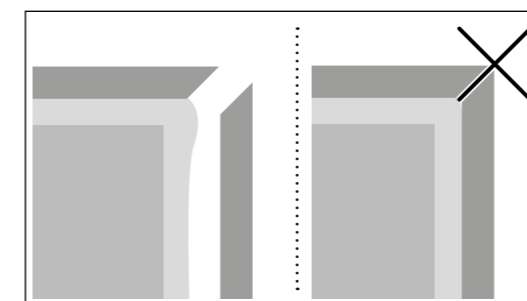

2)

This solution involves cutting the slabs at 45°. To achieve an edge with a flawless finish without using section bars, perform the following steps.

1. Spread the adhesive over the substrate.
2. Lay the first slab, then position the second slab close to it, using 1 mm spacers.
3. Once the adhesive has set, finish the edge with a manual grinder, removing the raw part.
4. With a rubber pad or a diamond pad, hone the slab's sharp edges.
5. Using a trowel, spread epoxy grout into the joint.
6. Remove the excess grout with a wet sponge, hot water, and alcohol.

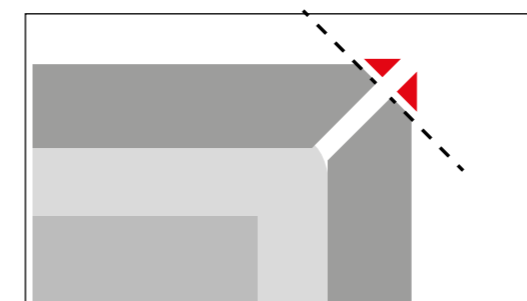

3)

Cette solution prévoit le biseautage des dalles à 45°. Pour réaliser une finition en arrête esthétique et convaincante sans utiliser de profils, procéder comme suit.

1. Étaler la colle sur le support.
2. Poser la première dalle, puis la deuxième dalle en utilisant des croisillons de 1 mm.
3. Lorsque la colle aura durci, réaliser la finition manuelle de l'arête avec une ponceuse, en éliminant la partie vive.
4. Finir les bords tranchants de la dalle avec un tampon ou un pads diamanté.
5. Avec une spatule, étaler le mastic époxy dans le joint.
6. Éliminer le mastic en excès avec une éponge imbibée d'eau chaude et d'alcool.

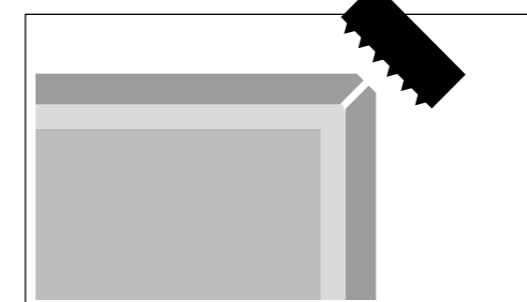

4)

Diese Lösung sieht die Verwendung der Fliese zur Erstellung von Universalformstücken von 45° vor. Zur Herstellung einer Ausführung mit Kante mit ästhetisch überzeugendem Aussehen ohne Verwendung von Profilen, sind die folgenden Schritte auszuführen.

1. Tragen Sie den Klebstoff auf den Untergrund auf.
2. Verlegen Sie die erste Platte. Legen Sie dann die zweite Platte unter Verwendung von Fliesenkreuzen von 1 mm an.
3. Führen Sie, wenn der Klebstoff ausgehärtet ist, mit einer Schmirgelmaschine die Feinbearbeitung der Kante durch Entfernen des scharfen Teils aus.
4. Nehmen Sie mit einem Puffer oder einer Diamantscheibe die Feinbearbeitung der scharfen Kanten der Platte vor.
5. Füllen Sie mit einem Spachtel Epoxid-Spachtelmasse in die Fuge.
6. Entfernen Sie die überschüssige Spachtelmasse mit einem in warmem Wasser und Alkohol angefeuchteten Schwamm.

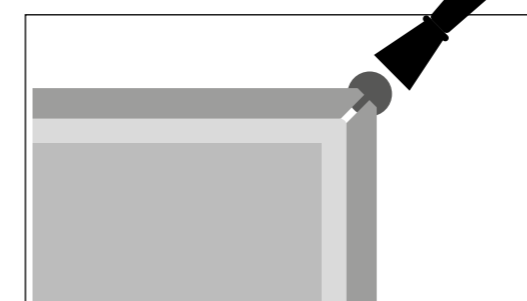

5)

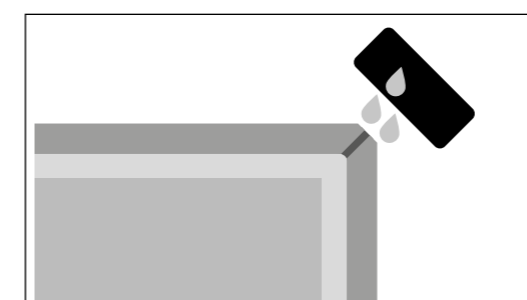

6)



Gli angoli a 45° sono necessari per ottenere i raccordi tra le diverse sagomature e rendere monoblocco il lavorato (velette coste laterali verticali- vaschette integrate). Lo spigolo ottenuto deve poi essere smussato manualmente con apposito utensile. La lucidatura finale della costa verrà effettuata con mole lucidanti in sequenza crescente di forza abrasiva. La jollatura della lastra avviene con l'apposito accessorio da montare nella barra di taglio.

- Procedere lentamente a jollare con una velocità costante lungo tutto il bordo della lastra.
- Rifinire infine con un tampone o un pads diamantato i bordi taglienti della lastra.

45° cuts are needed for the joints between the various shapes and to make the finished item into a single element (panels to conceal vertical side edges, built-in containers/sinks etc). The edge obtained must then be bevelled manually with a suitable tool and final-polished using polishing wheels with increasing order of strength. Cut the slab with a 45° angle using the cutting bar accessory.

- Proceed by slowly cutting at a 45° angle, at a constant speed, along the entire edge of the slab.

- Lastly, hone the slab's sharp edges with a rubber pad or a diamond pad.

Les angles à 45° sont nécessaires pour réaliser les raccords entre les différents façonnages et obtenir un ouvrage monobloc (retombées chants latéraux verticaux - cuvettes intégrées). L'arête obtenue doit ensuite être adoucie manuellement avec un outil spécifique. Le polissage final du chant sera réalisé à l'aide de meules lustrantes en augmentant progressivement la force abrasive. Commencer le biseautage de la dalle en utilisant l'accessoire prévu à monter sur la barre de coupe.

- Biseauter lentement le bord de la dalle à une vitesse constante.
- Enfin, finir les bords tranchants de la dalle avec un tampon ou un pads diamanté.

Die Ecken zu 45° sind erforderlich, um die Anschlüsse zwischen den verschiedenen Formen herzustellen und das hergestellte Produkt zu einem Teil zu machen (Verkleidung von seitlichen senkrechten Längsseiten - eingelassene Becken). Die erzielte Kante muss dann manuell mit einem dazu dienenden Werkzeug abgeschrägt werden. Das abschließende Polieren der Längskante wird mithilfe von polierenden Schleifscheiben mit zunehmender Abriebkraft ausgeführt. Der Eckschnitt wird an der Platte mit dem dazu dienenden Zubehör ausgeführt, das an der Schneidstange montiert wird.

- Führen Sie den Eckschnitt langsam mit konstanter Geschwindigkeit entlang des gesamten Plattenrandes aus.

- Nehmen Sie schließlich mit einem Puffer oder einer Diamantscheibe die Feinbearbeitung der scharfen Kanten der Platte vor.

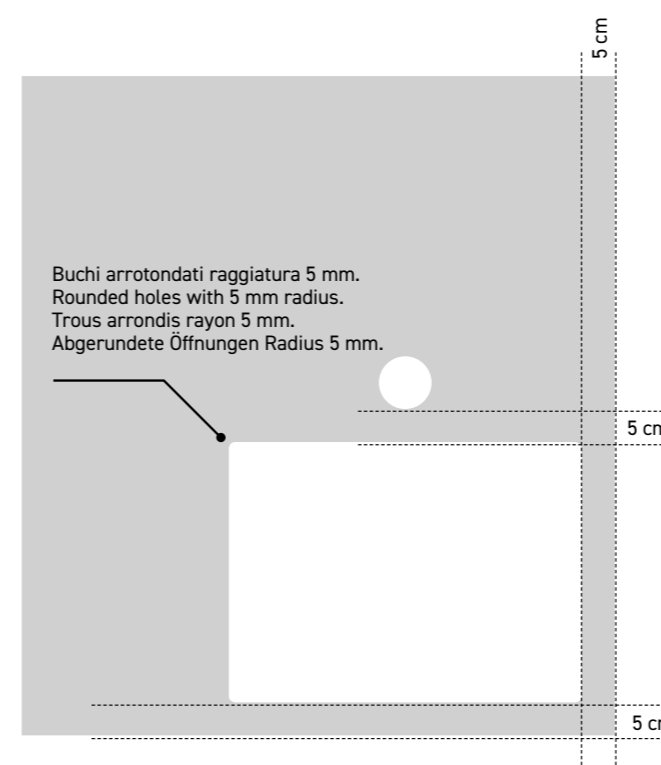

Durante la progettazione del piano considerare una distanza minima di 5 cm dai bordi esterni per la realizzazione di forature per la rubinetteria e degli scassi dal bordo e in prossimità di aperture contigue (doppio lavello o piano cottura). Gli angoli interni devono avere una raggatura minima di 5 mm (vedi figura). I bordi superiori esterni vanno sempre smussati con rompifilo.

During the top design stage, when making the holes for the taps and the cutouts apply a minimum distance of 5 cm from the outer edges, with respect to the edges and in the event of a series of cutouts (double sink or opening for a hob). The inner corners must have a minimum radius of 5 mm (see figure) The top outer edges must always chamfered.

Durant la conception du plan de travail, tenir compte d'une distance minimale de 5 cm des bords externes pour la réalisation des perçages pour la robinetterie et des niches d'encastrement à partir du bord et à proximité d'ouvertures contiguës (double évier ou plan de cuisson). Les angles internes doivent présenter un rayon minimum de 5 mm (voir figure). Les bords supérieurs externes doivent toujours être arrondis avec un casse-fil.

Berücksichtigen Sie beim Entwurf der Fläche einen Mindestabstand von 5 cm von den Außenrändern zur Herstellung von Bohrungen für die Armaturen und die Aussparungen vom Rand und in der Nähe angrenzender Öffnungen (doppeltes Spülbecken oder Kochfeld). Die Innenecken müssen einen Mindestradius von 5 mm aufweisen (siehe Abbildung). Die oberen Außenränder müssen immer mittels Kantenbrechen abgeschrägt werden.

Con una fresa diamantata iniziare a realizzare il foro con la funzione percussione disattivata, incidendo la lastra con un'angolazione di circa 75°. Raddrizzare lentamente il trapano continuando a farlo oscillare con cautela e avendo cura di mantenere sempre bagnata sia la fresa che la lastra.

Using a diamond bur, start cutting the hole with the hammer drill function switched off, cutting the slab at an angle of approximately 75°. Slowly straighten the drill, moving it carefully from side to side and taking care to keep both the bur and the slab wet.

Au moyen d'une fraise diamantée, commencer le perçage sans activer la fonction de percussion, en coupant la dalle avec une orientation d'environ 75°. Redresser lentement la perceuse en continuant à la faire osciller avec prudence et en veillant à mouiller constamment la fraise et la dalle.

Beginnen Sie mit einer Diamantfräse die Bohrung bei deaktivierter Schlagbohr-Funktion herzustellen und schneiden Sie die Platte in einem Winkel von etwa 75° ein. Richten Sie den Bohrer langsam gerade und lassen Sie ihn weiter vorsichtig schwingen, wobei darauf zu achten ist, sowohl die Fräse als auch die Platte immer nass zu halten.



Per prima cosa segnare con una matita il foro rettangolare da realizzare.

Con un trapano con punta diamantata di 6-7 mm e con la funzione percussione disattivata, incidere la lastra con un'angolazione iniziale di circa 75°.

Procedere poi con la realizzazione del foro, imprimendo una pressione costante e facendo oscillare lentamente il trapano. È molto importante tenere bagnata con acqua sia la punta del trapano, sia la lastra.







Procedere con il taglio lungo la linea tracciata, utilizzando un flessibile con disco diamantato.







First of all, using a pencil, mark out the rectangular hole required. Using a drill with a diamond bit (6-7 mm), start cutting the slab with the hammer drill function switched off, working at an initial angle of approximately 75°. Then proceed to cut out the hole, applying constant pressure and carefully moving the drill from side to side. It is very important to keep both the drill bit and the slab wet. Proceed by cutting along the marked line, using an angle grinder with a diamond disc fitted.

Tout d'abord, marquer le trou rectangulaire à réaliser avec un crayon. Avec une perceuse à foret diamanté de 6-7 mm et sans activer la fonction de percussion, couper la dalle avec une orientation initiale de 75°. Ensuite, réaliser le perçage à une pression constante et en faisant osciller lentement la perceuse. Il est très important de mouiller constamment le foret de la perceuse et la dalle. Réaliser la coupe le long de la ligne tracée en utilisant une meule à disque diamanté.

Zeichnen Sie zuerst mit einem Bleistift die herzustellende rechteckige Aussparung auf. Schneiden Sie die Platte mit einer Bohrmaschine mit Diamantbohrer zu 6-7 mm und bei deaktivierter Schlagbohr-Funktion in einem anfänglichen Winkel von etwa 75° ein. Stellen Sie dann die Bohrung bei konstantem Druck her und lassen Sie dabei die Bohrmaschine langsam schwingen. Es ist äußerst wichtig, sowohl den Bohrer als auch die Platte nass zu halten. Führen Sie den Schnitt entlang der angezeichneten Linie mittels eines Trennschleifers mit Diamantscheibe.



CARATTERISTICA Specification Caracteristique	METODO DI PROVA Test methods Methode d'essai	VALORE PRESCRITTO Fixed value Valeur prescrite	
 Caratteristiche dimensionali Dimensional characteristics Dimensions	ISO 10545-2		Conforme Compliant Conforme
 Assorbimento d'acqua Water absorption Absorption d'eau	ISO 10545-3	≤ 0,5 %	Conforme Compliant Conforme
 Resistenza alla flessione Breaking modulus Resistance a la flexion		≥ 35 N/mm ²	Conforme Compliant Conforme
 Sforzo di rottura Modulus of rupture Charge de rupture	ISO 10545-4	≥ 7,5 mm = ≥ 1300 N < 7,5 mm = ≥ 700 N	Conforme Compliant Conforme
 Resistenza alla abrasione profonda Deep abrasion resistance Resistance a l'abrasion profonde	ISO 10545-6	≤ 175 mm ³	Conforme Compliant Conforme
 Coefficiente di dilatazione termica lineare Thermal expansion coefficient Coefficient de dilatation thermique lineaire	ISO 10545-8	Valore dichiarato Declared value - Valeur déclarée	≤ 7x10 ⁻⁶ °C ⁻¹
 Durezza di Mohs Hardness in Mohs degrees Dureté de Mohs	UNI EN 101	≥ 5° Mohs	5-8

CARATTERISTICA Specification Caracteristique	METODO DI PROVA Test methods Methode d'essai	VALORE PRESCRITTO Fixed value Valeur prescrite	
 Resistenza agli sbalzi termici Thermal shock resistance Resistance aux ecart de temperature	ISO 10545-9	Nessuna alterazione No alteration - Aucune altération	Resistenti Resistant Résistants
 Resistenza al gelo Frost resistance Resistance au gel	ISO 10545-12	Nessuna alterazione No alteration - Aucune altération	Resistenti Resistant Résistants
Resistenza ai prodotti chimici Chemical resistance Resistance aux produits chimiques			
 Prodotti chimici ad uso domestico ed additivi per piscina Household chemicals and swimming pool water cleansers Produits chimiques courants et additifs pour piscine	ISO 10545-13	min. B Valore dichiarato Declared value - Valeur déclarée	Resistenti Resistant Résistants
Acidi ed alcali a bassa concentrazione Acids and low concentration alkalis Acides et alcali a faible concentration			
 Resistenza alle macchie Stain resistance Resistance aux taches	ISO 10545-14	Valore dichiarato Declared value - Valeur déclarée	
 Stabilità dei colori alla luce Colour stability to light Stabilité des couleurs a la lumiere	DIN 51094	Metodo disponibile Available on request - Methode disponible	Conforme Compliant Conforme
 Coefficiente di attrito (scivolosità) Friction coefficient (slipperiness) Coefficient de frottement (glissance)	ANSI A 137.1:2012	≥ 0,42	≥ 0,42 Superficie naturale/soft Natural/soft surface

Le caratteristiche tecniche indicate nei cataloghi di linea e nel Catalogo Generale, e in qualsiasi documento di promozione commerciale di ITALCER S.p.A., hanno lo scopo di dare un'indicazione dei valori riscontrati nei vari lotti e nelle varie tonalità del prodotto, pertanto differenze rispetto a tali valori indicativi non possono essere oggetto di contestazione.

All technical features stated in leaflets, in master brochure and in merchandising of ITALCER S.p.A. are meant to be an indication of an average of figures recorded within a span determined by international law in several production runs, therefore a slight discrepancy in quality figures of a certain batch in relation to these figures cannot be considered a production failure.

Les caractéristiques techniques mentionnées dans les catalogues de ligne et dans le catalogue général et dans tous les documents de promotion commerciale de ITALCER S.p.A. ont le but de fournir une indications des valeurs rencontrés dans les différents lots et dans les différentes tonalités du produit et donc les différences par rapport à ces valeurs indicatives ne peuvent pas faire l'objet des réclamations.

Die in den Katalogen der Produktlinien und im Gesamtkatalog sowie in allen Verkaufsförderungsunterlagen von ITALCER S.p.A. angegebenen technischen Merkmale, sollen einen Hinweis auf die in den verschiedenen Serien und Farben des Erzeugnisses festgestellten Werte geben, so dass Abweichungen von diesen Richtwerten nicht beanstandet werden können.

Italcer S.p.A. si riserva il diritto di modificare in qualunque momento le informazioni e le caratteristiche tecniche contenute nel presente catalogo (“Catalogo”) e nel sito web (incluso tutti i documenti e cataloghi scaricabili via internet), che non sono da ritenersi legalmente vincolanti. Pesi, colori e misure possono subire variazioni tipiche del particolare processo di produzione del materiale ceramico. I colori e le caratteristiche estetiche dei prodotti sono quanto più possibile vicini a quelli reali, nei limiti consentiti dai processi di riproduzione virtuale. Italcer S.p.A. considera le informazioni e le specifiche tecniche di cui al presente Catalogo corrette e precise; tuttavia non esclude la presenza di errori materiali ed invita i compratori (“Compratori”) a verificare le informazioni e le specifiche tecniche con gli agenti / commerciali di riferimento.

©2023 Italcer S.p.A. Tutti i diritti sono riservati. Ogni riproduzione totale e/o parziale dei contenuti del presente Catalogo, sia di testo che di immagine, è vietata e sarà perseguita nei termini di legge.

1. PRODOTTO E GARANZIA:

a. Le elevate temperature di cottura del gres ceramico, possono provocare differenze di tono e di calibro. Sono perciò ammesse ed accettate dal Compratore delle differenze nelle dimensioni indicate, che però non superino i limiti di tolleranza prevista dalle norme UNI EN 14411-ISO 13006-G-Bla (E≤0,5%) UGL

b. Italcer S.p.A. garantisce i prodotti come conformi alle norme UNI EN 14411-ISO 13006-G-Bla (E≤0,5%) UGL attualmente in vigore. La garanzia è limitata esclusivamente ai materiali di 1^ scelta. I materiali di 2^ e di 3^ scelta e le partite occasionali si intendono venduti come “visti e piaciuti, non contestabili”.

c. Le colorazioni dei materiali presentati in campionature sono da considerarsi puramente indicative. Eventuali variazioni di colore o di tonalità sono giustificate dalla natura stessa del materiale, dalle caratteristiche dei cicli di produzione e dalle materie prime impiegate. Si consiglia pertanto di miscelare il materiale, prelevandolo da diverse scatole, e di posare il materiale con una fuga distanziatrice.

d. Decorì e pezzi speciali sono forniti in tonalità differenziate dal fondo.

e. Italcer S.p.A. risponde

solo ed esclusivamente della levigatura e della lucidatura effettuata nei propri stabilimenti.

f. La garanzia comprende unicamente la sostituzione del materiale non posato riscontrato difettoso con esclusione di ogni ulteriore e diversa pretesa.

2. ORDINI:

a. Ogni ordine trasmesso a Italcer S.p.A. dal Compratore, dagli agenti rappresentanti, od incaricati è da intendersi accettato solo al ricevimento di conferma scritta da parte di Italcer S.p.A.

b. Ad ogni ordine confermato, salvo accordi difformi raggiunti per iscritto, si applicano le presenti condizioni generali, senza bisogno di ulteriori richiami. In assenza di precise eccezioni scritte, si intende che il Compratore accetta integralmente le condizioni particolari e generali di vendita.

3. PREZZI:

a. I prezzi si intendono per merce resa franco stabilimento di produzione, IVA esclusa.

b. Palette tipo EURO saranno addebitate al costo di euro 10,00/cad., nel caso di mancato scambio al momento del carico.

4. CONSEGNA:

a. I termini di consegna concordati con Italcer S.p.A. sono da intendersi puramente indicativi. Qualora si verificano cause di forza maggiore, Italcer S.p.A. può recedere in parte o in toto dal contratto di vendita.

b. I ritardi nella consegna non danno mai, al Compratore, il diritto di annullare il contratto, né di pretendere il risarcimento di eventuali danni diretti o indiretti.

c. La merce viaggia sempre e comunque a rischio e pericolo del compratore. La merce si intende acquistata dal Compratore franco stabilimento di produzione, anche quando il prezzo fosse franco destino. Ogni responsabilità di Italcer S.p.A. cessa a carico compiuto, e non si risponde di eventuali rotture, manomissioni ed ammanchi.

d. Quando le merci pronte per la spedizione rimangono, per richiesta del Compratore, presso gli stabilimenti di Italcer S.p.A., la fattura viene emessa come se la spedizione fosse avvenuta ed i materiali vengono tenuti in magazzino a rischio, pericolo e spese del Compratore.

5. PAGAMENTO:

a. I pagamenti devono essere effettuati direttamente a Italcer S.p.A. nella sede di Rubiera (RE). La merce resta di proprietà di Italcer S.p.A. sino al momento del completo pagamento del prezzo concordato.

b. Nel caso di ritardo nel pagamento totale ed anche parziale di una fattura, Italcer S.p.A. salvi tutti gli altri suoi diritti, avrà facoltà di sospendere le ulteriori consegne, anche se queste fossero dovute in dipendenza di altri contratti, di spiccare tratte per l'ammontare delle fatture scadute, ed anche di pretendere l'immediato e intero pagamento di tutto il materiale ordinato, o di averlo in altro modo garantito.

c. In caso di ritardo al pagamento verranno addebitati al Compratore interessi e oneri bancari ai tassi correnti del periodo di mora. Per tutto quanto non previsto nelle clausole suindicate, si rimanda alla legge italiana ed agli usi vigenti.

6. RECLAMI:

a. Non si accettano reclami per i materiali già posati in opera. Reclami per vizi e difetti del materiale devono essere denunciati e comunicati nei termini previsti dalla legge. In ogni caso di accettazione del reclamo il Compratore dovrà restituire il materiale oggetto di contestazione che verrà sostituito da Italcer S.p.A. con fornitura equivalente. Tale sostituzione annulla il diritto del Compratore di chiedere la risoluzione del contratto o la riduzione del prezzo o il risarcimento di eventuali danni.

b. Qualsiasi reclamo o contestazione non implica la sospensione ed il rifiuto al pagamento delle fatture. Il pagamento dovrà effettuarsi regolarmente ed integralmente nei termini convenuti.

c. Non si accettano resi di merce se non autorizzati per iscritto da Italcer S.p.A.

7. FORO COMPETENTE E LEGGE APPLICABILE:

Per qualsiasi controversia il Foro competente è quello di Reggio Emilia (Italia) e la legge applicabile è quella italiana. Tuttavia Italcer S.p.A. si riserva il diritto di agire presso il foro competente della sede del Compratore per azioni volte al recupero del credito. In tal caso troverà applicazione la legge locale.

Italcer S.p.A. reserves the right to change the information and technical specifications contained in this catalogue (“Catalogue”) and on the website at any time (including all downloadable documents and catalogues) which are not considered legally binding. Weights, colours and measurements may vary due to the ceramic production process. The colours and aesthetic characteristics of products are as near as possible to actual colours and characteristics, within the limits of the virtual reproduction process. Italcer S.p.A. deems the information and technical specifications contained in this Catalogue to be correct and accurate; notwithstanding the presence of material errors is not excluded and the purchasers (“Purchasers”) are invited to verify the information and technical specifications with their agents and area managers.

©2021 Italcer S.p.A. All rights reserved. Any reproduction, whether total or partial, of the content of this Catalogue, whether text or image, is forbidden and will be prosecuted under the law.

1. PRODUCT AND WARRANTY:

a. *The high temperatures used to fire ceramic stoneware can cause differences in shade and work size. Variations in the dimensions indicated shall therefore be accepted by the Purchaser, provided they are within the limits set by the UNI EN 14411-ISO 13006-G-Bla (E≤0,5%) UGL standards.*

b. *Italcer S.p.A. guarantees that products are compliant with current UNI EN 14411-ISO 13006-G-Bla (E≤0,5%) UGL standards. This warranty applies to best-quality materials only; second- and third-class materials and one-off batches shall be sold “as seen and accepted” and may not be the object of claims.*

c. *The colouring of the sample materials presented is to be considered merely indicative. Any variations in colour or shade are due to the particular nature of the material, the characteristics of the production cycle and the raw materials used. It is therefore advisable to mix the tiles by taking them from different boxes, and separate them with a joint when laying.*

d. *Decorations and special trims are supplied in a different shade from the base tiles.*

e. *Italcer S.p.A. shall be held responsible only for the smoothing and polishing processes carried out in its own factories.*

f. *The warranty covers only the replacement of material found to be faulty, before laying. No further and different claims will be taken into consideration.*

2. ORDERS:

a. *All orders transmitted to Italcer S.p.A. by the Purchaser, by the sales agents or similar shall be deemed to have been accepted/accepted only subject to written approval on the part of Italcer S.p.A.*

b. *The present general conditions apply to every confirmed order unless otherwise agreed in writing, with no need for further reminders.*

3. PRICES:

a. *Prices are quoted EXW, exclusive of VAT.*

b. *EURO type pallets will be charged at a cost of €10.00 each, in the event that the purchaser fails to provide their own for loading.*

4. DELIVERY:

a. *The delivery terms arranged with Italcer S.p.A. are to be considered merely indicative. In the event of force majeure, Italcer S.p.A. may terminate the sales contract, either completely or partially.*

b. *Delays in delivery do not entitle the Purchaser to terminate the contract, or to claim for any direct or indirect damages deriving from delay.*

c. *Goods travel at the risk and responsibility of the Purchaser at all times. Goods are understood to be bought by the Purchaser EXW, even if the price is carriage paid. Italcer S.p.A.'s responsibility ends when the goods have been loaded, and Italcer S.p.A. may not be held responsible for any breakages, tampering or pilfering.*

d. *When goods ready for delivery remain at Italcer S.p.A.'s premises at the request of the Purchaser, the invoice shall be issued as if delivery had already taken place, and the materials shall be held in the warehouse at the risk, responsibility and expense of the Purchaser.*

5. PAYMENT:

a. *Payments must be made directly to Italcer S.p.A. at its headquarters in Rubiera (Reggio Emilia). The goods shall remain the property of Italcer S.p.A. until the price agreed upon has been paid in full.*

b. *In the event of a delay in payment of an invoice or part thereof, Italcer S.p.A., all other rights reserved, shall be entitled to: place any further deliveries on hold, even in the event that such deliveries are due depending on other contracts; to draw a bill of exchange for the amount of the invoices overdue, and to demand full, immediate payment for all the material ordered, or to have such payment guaranteed by alternative means.*

c. *In the event of delays in payment, interests and bank charges will be charged to the Purchaser at the rates applicable for the period corresponding to the delay. For all and any matters not expressly provided for in the clauses above, the Italian laws and current commercial practice shall apply.*

6. CLAIMS:

a. *Claims will not be accepted for materials that have already been laid. Claims for faults and defects must be reported within the terms provided for by law. For all claims accepted, the Purchaser must return the material concerned, which will be replaced by Italcer S.p.A. with an equivalent supply. Where such equivalent materials have been supplied, the Purchaser is not entitled to request the termination of the contract, nor the reduction in price or the compensation of damages of any kind.*

b. *Any claims made do not entitle the Purchaser to suspend or refuse payment of the invoices. Payments due must be regularly made in full and in accordance with the terms agreed.*

c. *Returns will not be accepted without the written authorization of the manufacturer.*

7. COMPETENT COURT AND APPLICABLE LAW:

For any disputes that may arise, the competent court is that of Reggio Emilia (Italy) and the Italian law is applicable. As an exception to the above, Italcer S.p.A. reserves the right, for disputes related to credit recovery, to bring action before the competent court of the place where the Purchaser has its registered seat; in such case the Laws of such local court shall apply.

Italcer S.p.A. se réserve la faculté de modifier à tout moment les informations et les caractéristiques techniques figurant sur le catalogue (« Catalogue ») et le site Internet (y compris les documents et catalogues téléchargeables via Internet), ce qui légalement n'engage pas Italcer S.p.A. Poids, couleurs et dimensions peuvent subir des variations au processus de production propres du matériel céramique. Les couleurs et les caractéristiques esthétiques des produits sont les plus proches possibles des couleurs et des caractéristiques réelles, dans les limites des moyens de reproduction virtuelle. Italcer S.p.A. considère les informations et les caractéristiques techniques figurant sur le Catalogue exactes et précises ; cependant Italcer S.p.A. n'exclut pas la présence d'erreurs matérielles et demande aux acheteurs (« Acheteurs ») de vérifier les informations et les caractéristiques techniques avec les commerciaux et/ou représentants.

©2021 Italcer S.p.A. Tous les droits sont réservés. Toute reproduction totale ou partielle des contenus du présent Catalogue, textes et images, est interdite et sera poursuivie en termes de droit,

1. PRODUIT ET GARANTIE:

a. Les hautes températures de cuisson du grès cérame peuvent occasionner des différences de tonalité et de calibre. L'Acheteur déclare donc admettre et accepter les écarts de dimensions mentionnés qui, en tout état de cause, devront respecter les limites de tolérance posées par les normes UNI EN 14411-ISO 13006-G-Bla (E<0,5%) UGL. b. Italcer S.p.A. s'engage à fournir des produits conformes aux normes UNI EN 14411-ISO 13006-G-Bla (E<0,5%) UGL en vigueur. La garantie ne couvre que les matériaux de premier choix. Les matériaux de deuxième et troisième choix et les occasions sont vendus « en l'état », sans possibilité de contestations. c. Les couleurs des échantillons fournis ne sont données qu'à titre purement indicatif. Toute variation de nuance ou tonalité est justifiée par la nature du matériau, par les caractéristiques des cycles de production et par les matières premières employées. Par conséquent, il est recommandé de mélanger les carreaux des différentes boîtes et de les poser avec un joint d'écartement. d. Les décors et les pièces spéciales sont livrés dans une autre tonalité que le fond. e. Italcer S.p.A. n'est responsable que des opérations de doucissage et de polissage effectuées dans ses usines. f. La garantie ne couvre que le remplacement du matériau non posé réputé défectueux, à l'exclusion de toute autre indemnité différente.

2. COMMANDES:

a. Les commandes envoyées à Italcer S.p.A. par l'Acheteur, par les commerciaux ou les représentants, ne sont réputées définitives qu'après acceptation à l'écrit par Italcer S.p.A. b. Ces conditions générales sont appliquées à tout ordre confirmé sauf des accords contraires à l'écrit, sans nul besoin de les rappeler.

3. PRIX:

a. Les prix sont exprimés départ usine, hors TVA. b. Les europalettes non rendues lors du chargement seront facturées à 10,00 €/pièce.

4. LIVRAISON:

a. Les délais de livraison fixés avec Italcer S.p.A. ne sont donnés qu'à titre purement indicatif. En cas de force majeure, Italcer S.p.A. peut résilier le contrat de vente en tout ou partie. b. Les retards de livraison ne donnent jamais droit à l'Acheteur de résilier le contrat, ni de prétendre à des indemnités pour les dommages directs et indirects. c. La marchandise voyage toujours aux risques et périls de l'Acheteur. La marchandise est réputée achetée départ usine, même si le prix est formulé port payé jusqu'au lieu de destination convenu. La responsabilité de Italcer S.p.A. cesse à la fin du chargement. Dès lors, Italcer S.p.A. ne saurait être tenue pour responsable des dégâts, des altérations et des pertes. d. Lorsque la marchandise prête pour l'expédition reste dans les établissements de Italcer S.p.A. à la demande de l'Acheteur, la facture est émise comme si l'expédition avait eu lieu. Les matériaux sont alors stockés aux risques, périls et frais de l'Acheteur.

5. PAIEMENT:

a. Les paiements doivent être faits directement à l'adresse de Italcer S.p.A., à Rubiera (RE). La marchandise reste la propriété de Italcer S.p.A. jusqu'au paiement intégral du prix établi. b. En cas de retard dans le paiement de tout ou partie d'une facture, Italcer S.p.A. aura la faculté d'interrompre, sans préjudice de tous ses autres droits, les autres livraisons, même des livraisons relatives à d'autres contrats, de tirer des traites pour le montant des factures échues, d'exiger le paiement immédiat et intégral de toute la marchandise commandée ou une autre forme de garantie. c. Tout retard de paiement entraînera pour l'Acheteur des intérêts et des charges bancaires aux taux en vigueur. Pour tout autre point non expressément prévu par les

clauses susvisées, les parties s'accordent à appliquer la loi italienne et les normes en vigueur.

6. RÉCLAMATIONS:

a. Nous n'admettons aucune réclamation sur les produits déjà posés. Les vices et défauts du matériau doivent être dénoncés et communiqués dans les délais de loi. Dans la mesure où la réclamation est acceptée, l'Acheteur devra rendre le matériau objet de contestation pour permettre au Italcer S.p.A. de le remplacer par un lot du même type. Ce remplacement annule le droit de l'Acheteur de demander la résiliation du contrat, une remise sur le prix ou un dédommagement. b. Toute réclamation ou contestation n'implique ni l'interruption ni le refus de paiement des factures. Le paiement devra être régulier, intégral et conforme aux conditions établies. c. Aucun retour de marchandises ne sera accepté sans l'accord écrit de Italcer S.p.A.

7. TRIBUNAL COMPÉTENT COMPÉTENT ET DROIT APPLICABLE::

Tout litige sera du ressort du Tribunal de Reggio Emilia (Italie)) et le droit italien s'applique. Cependant Italcer S.p.A. se réserve le droit d'agir auprès du Tribunal de compétence du siège social de l'Acheteur pour le recouvrement de la créance. Dans ce cas, la loi locale s'applique.

Italcer S.p.A. behält sich das Recht vor, die in diesem Katalog („Katalog“) und auf der Website (einschließlich aller Dokumente und Kataloge, die über das Internet heruntergeladen werden können) enthaltenen, nicht rechtsverbindlichen Informationen und technischen Merkmale, jederzeit zu ändern. Gewichte, Farben und Maße können aufgrund des speziellen Herstellungsverfahrens des Keramikmaterials variieren. Die Farben und ästhetischen Eigenschaften der Produkte entsprechen den realen Produkten so weit wie möglich, innerhalb der Grenzen, die die virtuellen Reproduktionsverfahren zulassen. Italcer S.p.A. geht davon aus, dass die Informationen und technischen Spezifikationen in diesem Katalog korrekt und genau sind; das Vorhandensein von Sachfehlern kann jedoch nicht ausgeschlossen werden und die Käufer („Käufer“) werden aufgefordert, die Informationen und technischen Spezifikationen mit ihren Vertretern/Händlern zu überprüfen.

©2021 Italcer S.p.A. Alle Rechte vorbehalten. Jede vollständige und/oder teilweise Vervielfältigung des Inhalts dieses Katalogs, sei es in Text- oder Bildform, ist untersagt und wird gemäß dem geltenden Gesetz verfolgt.

1. PRODUKT UND GARANTIE:

a. Die hohen Brenntemperaturen von keramischem Feinsteinzeug können zu Unterschieden des Farbtons und Kalibers führen. Abweichungen von den angegebenen Maßen sind daher zulässig und werden vom Käufer akzeptiert, jedoch ohne dass diese Abweichungen über die Toleranzgrenzen der Normen UNI EN 14411-ISO 13006-G-Bla (E<0,5 %) UGL hinausgehen. b. Italcer S.p.A. garantiert die Konformität der Produkte mit den geltenden Normen UNI EN 14411-ISO 13006-G-Bla (E<0,5 %) UGL. Die Garantie ist auf Materialien der 1. Wahl beschränkt. Materialien der 2. und 3. Wahl und gelegentliche Lose werden als „gekauft wie gesehen, nicht anfechtbar“ verkauft. c. Die Farben der in den Mustern dargestellten Materialien sind als reine Richtwerte zu betrachten. Etwaige Farb- oder Schattierungsabweichungen sind durch die Beschaffenheit des Materials selbst, die Merkmale der Produktionszyklen und die verwendeten Rohstoffe begründet. Es wird daher empfohlen, das Material aus verschiedenen Kartons zu mischen und es mit einer Abstandsfuge zu verlegen. d. Dekore und Formteile werden in Farbtonen geliefert, die sich von der Grundfliese abheben. e. Italcer S.p.A. haftet einzig und allein für das in ihren eigenen Werken durchgeführte Schleifen und Polieren.

f. Die Garantie umfasst ausschließlich den Ersatz des nicht verlegten Materials, das sich als mangelhaft erweist, unter Ausschluss aller weiteren und anderen Ansprüche.

2. BESTELLUNGEN:

a. Jede Bestellung, die bei Italcer S.p.A. vom Käufer, seinen Vertretern oder Beauftragten eingeht, gilt immer, vorbehaltlich der schriftlichen Genehmigung durch Italcer S.p.A. als angenommen. b. Diese Geschäftsbedingungen gelten für jede bestätigte Bestellung außer anderer schriftlicher Vereinbarungen, ohne dass es an diese erinnert werden soll.

3. PREISE:

a. Die Preise gelten für Warenlieferungen ab Werk, ohne Mehrwertsteuer. Für EURO-Paletten wird ein Preis von 10,00 €/Stück berechnet, wenn zum Zeitpunkt der Verladung kein Umtausch erfolgt.

4. LIEFERTERMIN:

a. Die mit Italcer S.p.A. vereinbarten Lieferfristen sind als reine Richtwerte zu verstehen. Im Falle von höherer Gewalt kann Italcer S.p.A. ganz oder teilweise vom Kaufvertrag zurücktreten. b. Lieferverzögerungen berechtigen den Käufer in keinem Fall zum Rücktritt vom Vertrag noch zum Anspruch auf Ersatz aufgrund etwaiger direkter oder indirekter Schäden. c. Das Transportrisiko der Ware liegt immer beim Käufer. Die Ware gilt als vom Käufer ab Werk gekauft, auch wenn der Preis frei Bestimmungsort angegeben sein sollte. Jegliche Haftung von Italcer S.p.A. endet nach abgeschlossener Verladung der Ware, und es wird keine Haftung für Bruch, Manipulation oder Mangel übernommen. Wenn die versandbereite Ware auf Wunsch des Käufers im Werk von Italcer S.p.A. verbleibt, wird die Rechnung so ausgestellt, als ob der Versand stattgefunden hätte, und das Material wird auf Risiko, Gefahr und Kosten des Käufers im Lager aufbewahrt.

5. ZAHLUNGSBEDINGUNGEN:

a. Die Zahlungen sind direkt an den Hauptsitz von Italcer S.p.A. in Rubiera (RE) zu leisten. Die Ware bleibt bis zur vollständigen Bezahlung des vereinbarten Preises Eigentum von Italcer S.p.A. b. Im Falle eines vollständigen oder teilweisen Zahlungsverzugs einer Rechnung ist Italcer S.p.A. unbeschadet aller anderen Rechte berechtigt, weitere Lieferungen auszusetzen, auch wenn diese im Rahmen anderer Verträge fällig wären, Wechsel in Höhe der überfälligen Rechnungen zu ziehen und außerdem die sofortige und vollständige Bezahlung des

gesamten bestellten Materials zu verlangen oder anderweitig Garantie dafür zu erhalten. c. Bei Zahlungsverzug werden dem Käufer für die Dauer des Verzugs Zinsen und Bankgebühren zu den jeweils gültigen Sätzen berechnet. Für alle in den vorstehenden Klauseln nicht geregelten Fragen wird auf das italienische Recht und die gängigen Gepflogenheiten verwiesen.

6. REKLAMATIONEN:

a. Für bereits verlegtes Material können keine Ansprüche geltend gemacht werden. Reklamationen aufgrund von Materialfehlern und -mängeln müssen innerhalb der gesetzlichen Fristen gemeldet und mitgeteilt werden. Im Falle einer Anerkennung der Reklamation muss der Käufer das beanstandete Material zurückgeben, das von Italcer S.p.A. durch eine gleichwertige Lieferung ersetzt wird. Das Recht des Käufers, den Vertrag zu kündigen oder eine Minderung des Preises oder Schadensersatz zu verlangen, wird durch diese Ersatzlieferung nichtig. b. Eine Beschwerde oder Anfechtung berechtigt implizit nicht zur Aussetzung oder Verweigerung der Zahlung der Rechnungen. Die Zahlungen sind regelmäßig und vollständig innerhalb der vereinbarten Fristen zu leisten. c. Rücksendungen von Waren werden ausschließlich vorbehaltlich der schriftlichen Genehmigung von Italcer S.p.A. akzeptiert.

7. ZUSTÄNDIGES GERICHT UND GELTENDES RECHT::

Der Gerichtsstand für alle Streitigkeiten ist der von Reggio Emilia (Italien) das italienische Recht ist anwendbar. Italcer S.p.A. behält sich jedoch das Recht vor, zwecks Beitreibung von Forderungen das zuständige Gericht am Standort des Käufers anzurufen. In diesem Fall gilt das örtliche Recht.

PRODUCT CERTIFICATIONS

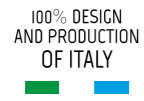

放射性水平A类



I colori, le texture e le grafiche delle piastrelle illustrati nel catalogo possono non corrispondere esattamente a quelli del prodotto effettivo.
Le tonalità cromatiche delle finiture lisce e con texture possono variare leggermente.
Sui pavimenti composti da diversi formati, le stonalizzazioni possono risultare più intense rispetto ai pavimenti monofornato.
I pesi riportati nella tabella sono approssimativi, in quanto possono rendersi necessarie modifiche per ragioni produttive.

Ceramica Rondine si riserva il diritto di apportare le modifiche che riterrà opportune per migliorare il prodotto, in assenza di preve comunicazioni.
Tutte le immagini sono riportate unicamente per finalità illustrative e sono disponibili altri colori e caratteristiche estetiche.

*The colours, structures, and patterns of the tiles illustrated in the catalogue might not correspond exactly to the actual product.
The colour shading of smooth and structured finishing may vary slightly.
On pattern sizes floors the shading may result being more intense than on a single format floor.
The weights stated in the chart are approximate as some changes may be necessary for production reasons.*

*Ceramica Rondine reserves the right to make any changes it deems fit in order to improve the product, without prior notice.
All images are provided for illustrative purposes only and other colours and aesthetic features are available.*

*Les couleurs, les textures et les motifs des carreaux présentés dans le catalogue peuvent ne pas correspondre de manière exacte à ceux du produit réel.
Les tonalités chromatiques des finitions lisses et texturées peuvent légèrement varier.
Sur les sols composés de différents formats, les nuances peuvent apparaître plus prononcées que sur les sols composés d'un même format.
Les poids figurant dans le tableau sont approximatifs étant donné que des modifications peuvent s'avérer nécessaires pour des raisons de production.*

*Ceramica Rondine se réserve le droit d'apporter les modifications jugées nécessaires afin d'améliorer ses produits, sans communication préalable.
Toutes les images ne sont données qu'à des fins d'illustration ; d'autres couleurs et caractéristiques esthétiques sont disponibles.*

*Die Farben, Texturen und Muster der im Katalog abgebildeten Fliesen entsprechen möglicherweise nicht genau denen des tatsächlichen Produkts.
Die Farbnuancen der glatten und strukturierten Oberflächen können leicht variieren.
Auf Böden, die aus mehreren Formaten bestehen, können die Farbschattierungen intensiver sein als auf Böden mit nur einem Format.
Die in der Tabelle angegebenen Gewichte sind Richtwerte, da aus produktionstechnischen Gründen Änderungen erforderlich sein können.*

*Ceramica Rondine behält sich das Recht vor, ohne Vorankündigung Änderungen vorzunehmen, die sie zur Verbesserung des Produkts für angebracht hält.
Alle Abbildungen dienen ausschließlich zur Veranschaulichung. Andere Farben und ästhetische Merkmale sind möglich.*



ITALCER S.p.A.
Via Emilia Ovest 53/A - 42048 Rubiera (RE) - Italy
Tel. +39 0522 625111 - Fax +39 0522 625160
P. IVA 00142060359



A company part of:

